

Dell OptiPlex 9010

Informacije o podešavanju i karakteristikama

O upozorenjima

 **UPOZORENJE: UPOZORENJE** ukazuje na moguću opasnost od oštećenja imovine, zadobijanja telesnih povreda ili smrti.

Mini-Tower — prikaz sa prednje i zadnje strane

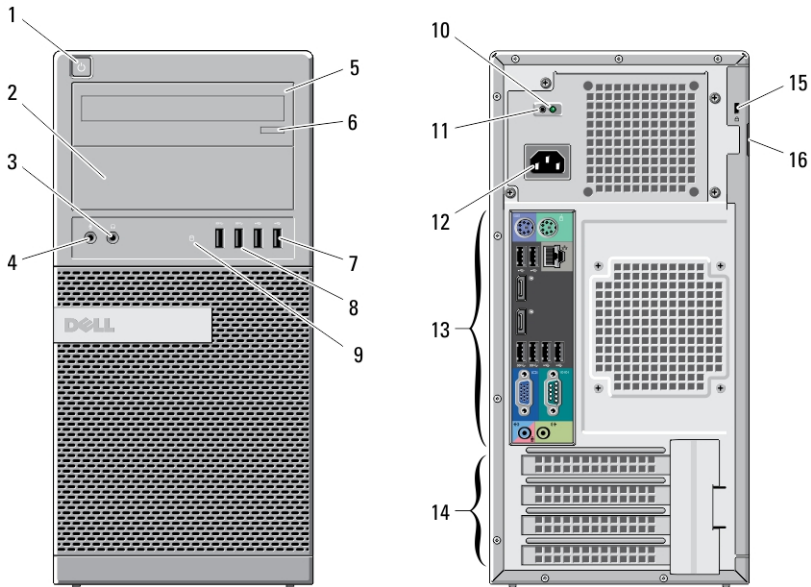

Slika 1. Prikaz sa prednje i zadnje strane za Mini-Tower kucište

- | | |
|--|--|
| 1. dugme za napajanje, svetlo za napajanje | 5. optički disk (opcionarno) |
| 2. ležište za optički disk (opcionarno) | 6. taster za izbacivanje optičke disk jedinice |
| 3. priključak za slušalice | 7. USB 2.0 priključci (2) |
| 4. priključak za mikrofonski | 8. USB 3.0 priključci (2) |



0HFJ4WA00

Model sa regulacijom: D05D, D09M, D03S,
D01U

Tip sa regulacijom: D05D002, D09M003,
D03S002, D01U003
2011 - 12

- | | |
|---------------------------------------|---------------------------------------|
| 9. svetlo aktivnosti disk jedinice | 14. slotovi kartice za proširenje (4) |
| 10. dijagnostičko svetlo za napajanje | 15. slot za zaštitni kabl |
| 11. dijagnostički taster za napajanje | 16. prsten za katanac |
| 12. priključak za napajanje | |
| 13. priključci na zadnjoj ploči | |

Desktop — prikaz sa prednje i zadnje strane

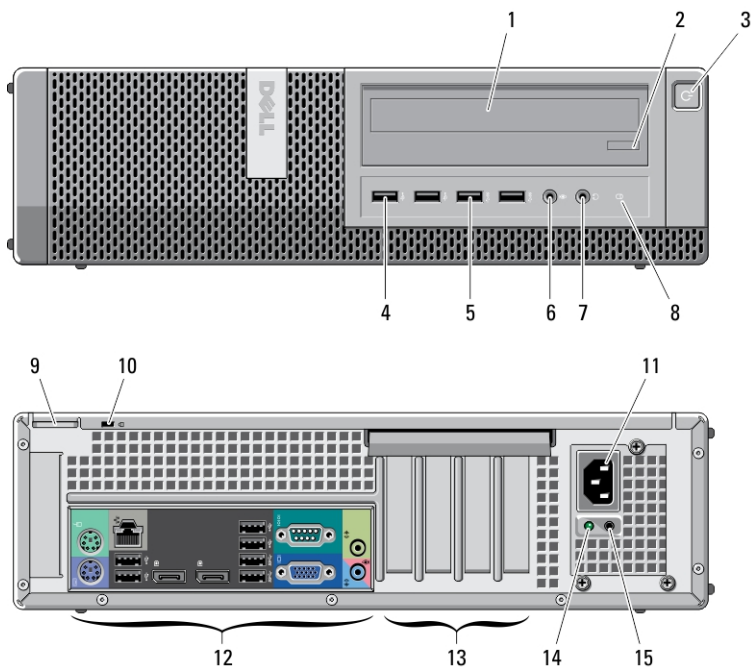

Slika 2. Prikaz sa prednje i zadnje strane za Desktop kućište

- | | |
|--|------------------------------------|
| 1. optička disk jedinica | 6. priključak za mikrofون |
| 2. taster za izbacivanje optičke disk jedinice | 7. priključak za slušalice |
| 3. dugme za napajanje, svetlo za napajanje | 8. svetlo aktivnosti disk jedinice |
| 4. USB 2.0 priključci (2) | 9. prsten za katanac |
| 5. USB 3.0 priključci (2) | 10. slot za zaštitni kabl |
| | 11. priključak za napajanje |

12. priključci na zadnjoj ploči
13. slotovi kartice za proširenje (4)
14. dijagnostičko svetlo za napajanje

15. dijagnostički taster za napajanje

Mini-Tower i Desktop kućišta — prikaz zadnje ploče

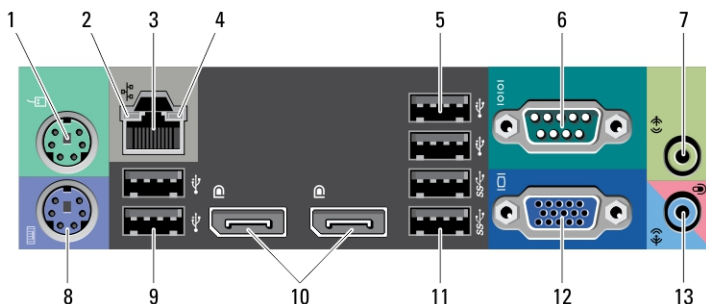

Slika 3. Prikaz zadnje ploče za Mini-Tower i Desktop kućišta

1. priključak za miš
2. svetlo za ispravnost mrežne veze
3. mrežni priključak
4. svetlo za aktivnost mreže
5. USB 2.0 priključci (2)
6. serijski priključak
7. priključak za linijski izlaz
8. priključak za tastaturu
9. USB 2.0 priključci (2)
10. DisplayPort priključci (2)
11. USB 3.0 priključci (2)
12. VGA priključak
13. priključak za linijski ulaz/mikrofon

Small Form Factor kućište — prikaz sa prednje i zadnje strane

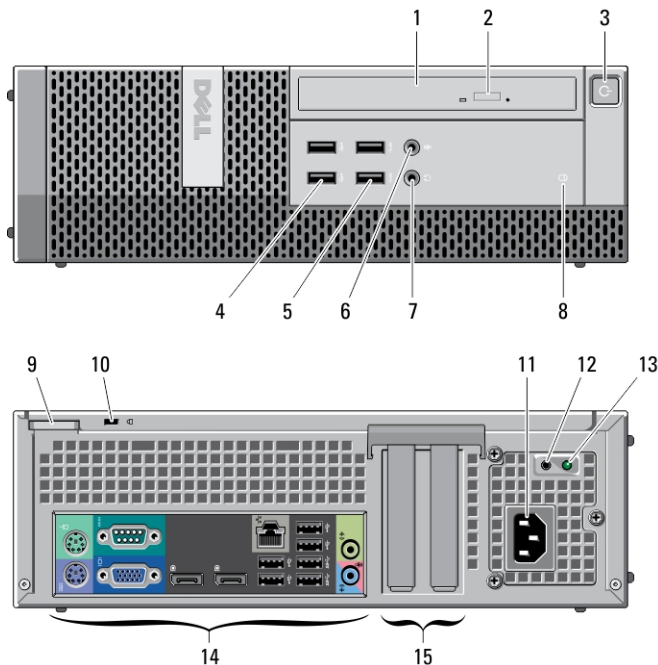

Slika 4. Prikaz sa prednje i zadnje strane Small Form Factor kućišta

- | | |
|--|---------------------------------------|
| 1. optička disk jedinica | 9. prsten za katanac |
| 2. taster za izbacivanje optičke disk jedinice | 10. slot za zaštitni kabl |
| 3. dugme za napajanje, svetlo za napajanje | 11. priključak za napajanje |
| 4. USB 2.0 priključci (2) | 12. dijagnostički taster za napajanje |
| 5. USB 3.0 priključci (2) | 13. dijagnostičko svetlo za napajanje |
| 6. priključak za mikrofonski | 14. priključci na zadnjoj ploči |
| 7. priključak za slušalice | 15. slotovi kartice za proširenje (2) |
| 8. svetlo aktivnosti disk jedinice | |

Small Form Factor kućište — zadnja ploča

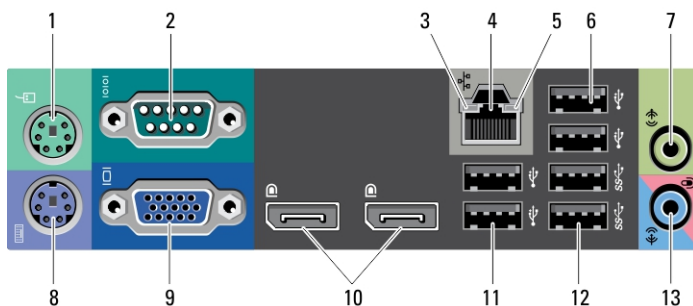

Slika 5. Prikaz zadnje ploče za Small Form Factor kućište

- | | |
|---------------------------------|--|
| 1. priključak za miš | 8. priključak za tastaturu |
| 2. serijski priključak | 9. VGA priključak |
| 3. svetlo za ispravnost veze | 10. DisplayPort priključci (2) |
| 4. mrežni priključak | 11. USB 2.0 priključci (2) |
| 5. svetlo za aktivnost mreže | 12. USB 3.0 priključci (2) |
| 6. USB 2.0 priključci (2) | 13. priključak za linijski ulaz/mikrofon |
| 7. priključak za linijski izlaz | |

Ultra Small Form Factor kućište — prikaz sa prednje i zadnje strane

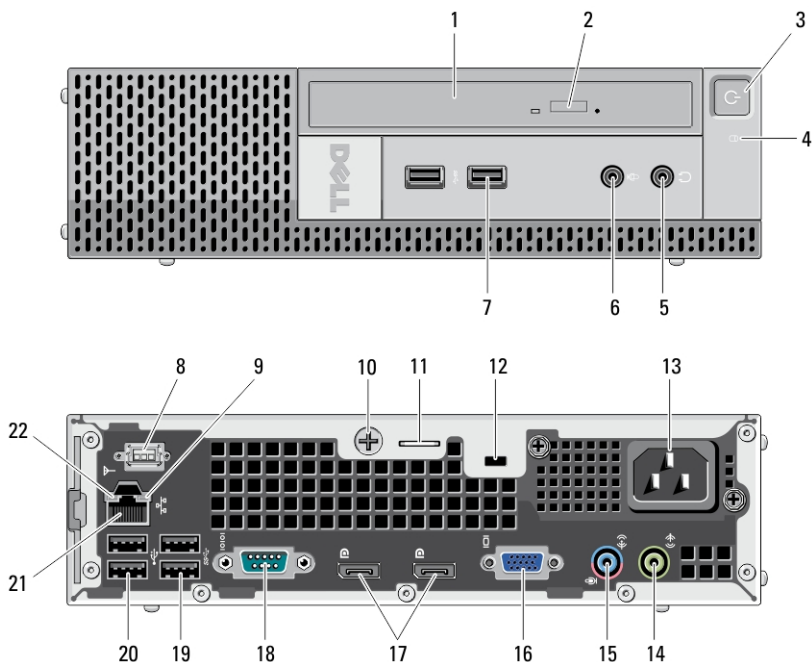

Slika 6. Prikaz sa prednje i zadnje strane za Ultra Small Form Factor kućište

- | | |
|--|--|
| 1. optička disk jedinica | 12. slot za zaštitni kabl |
| 2. taster za izbacivanje optičke disk jedinice | 13. priključak za napajanje |
| 3. dugme za napajanje, svetlo za napajanje | 14. priključak za linijski izlaz |
| 4. svetlo aktivnosti disk jedinice | 15. priključak za linijski ulaz/mikrofon |
| 5. priključak za slušalice | 16. VGA priključak |
| 6. priključak za mikrofon | 17. DisplayPort priključci (2) |
| 7. USB 3.0 priključci (2) | 18. serijski priključak |
| 8. Wi-Fi antena (opcionarno) | 19. USB 3.0 priključci (2) |
| 9. svetlo za aktivnost mreže | 20. USB 2.0 priključci (2) |
| 10. pričvrtni zavrtnaj | 21. mrežni priključak |
| 11. prsten za katanac | 22. svetlo za ispravnost veze |

Brzo podešavanje

 **UPOZORENJE:** Pre nego što započnete bilo koji postupak u ovom odeljku, pročitajte bezbednosne informacije koje ste dobili uz računar. Dodatne informacije o najboljim postupcima potražite na www.dell.com/regulatory_compliance.

 **NAPOMENA:** Neki uređaji neće biti isporučeni ako ih niste naručili

1. Povežite monitor koristeći jedan od sledećih kablova:

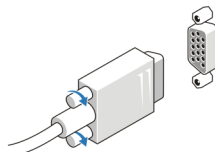

Slika 7. VGA adapter

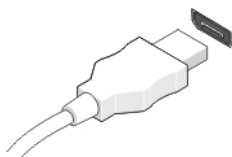

Slika 8. DisplayPort kabl

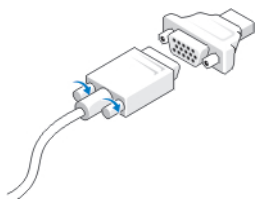

Slika 9. VGA-na-DisplayPort adapter

2. Povežite USB tastaturu ili miš (opcionally).



Slika 10. USB povezivanje

3. Povežite mrežni kabl (opcionalno).

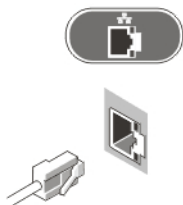

Slika 11. Mrežna veza

4. Povežite kablove za napajanje.



Slika 12. Povezivanje napajanja

5. Pritisnite dugmad za napajanje na monitoru i računaru.



Slika 13. Uključivanje napajanja

Specifikacije



NAPOMENA: Ponuda se može razlikovati po regionima. Sledeće specifikacije su samo one koje se po zakonu moraju isporučivati sa računarom. Za dodatne informacije u vezi sa konfiguracijom računara, kliknite na **Start** → **Pomoć i podrška** i izaberite opciju za prikaz informacija o računaru.

Napajanje	Mini-Tower	Desktop	Small Form Factor	Ultra Small Form Factor
Napon	od 100 VAC do 240 VAC			
Coin-cell baterija	Litijumska coin cell baterija 3 V CR2032			
Potrošnja električne energije u vatima	275 W	250 W	240 W	200 W
Maksimalni gubitak toplote	938,30 BTU/sat	853,00 BTU/sat	818,89 BTU/sat	682,40 BTU/sat



NAPOMENA: Gubitak toplote se izračunava preko potrošnje električne energije u vatima.

Fizičke karakteristike	Mini-Tower	Desktop	Small Form Factor	Ultra Small Form Factor
Visina	360 mm (14,17 inča)	360 mm (14,17 inča)	290 mm (11,42 inča)	237 mm (9,33 inča)
Širina	175 mm (6,89 inča)	102 mm (4,02 inča)	93 mm (3,66 inča)	65 mm (2,56 inča)
Dubina	417 mm (16,42 inča)	410 mm (16,14 inča)	312 mm (12,28 inča)	240 mm (9,44 inča)
Težina (minimalna)	9,40 kg (20,72 funte)	7,90 kg (17,42 funte)	6,00 kg (13,22 funte)	3,30 kg (7,28 funti)

Okruženje

Radna temperatura: od 10 °C do 35 °C (od 50 °F do 95 °F)

Pronalaženje dodatnih informacija i izvora

Pogledajte bezbednosna i regulatorna dokumenta koja ste dobili uz vaš računar i posetite web stranicu za usklađenost sa propisima na www.dell.com/regulatory_compliance za više informacija o sledećem:

- Najbolje bezbednosne prakse
- Regulatorni sertifikati
- Ergonomija

Posetite www.dell.com za dodatne informacije o sledećem:

- Garancija
- Odredbe i uslovi (samo SAD)
- Licencni ugovor sa krajnjim korisnikom

Dodatne informacije o vašem proizvodu su dostupne na stranici **support.dell.com/manuals**.

Informacije u ovoj brošuri podložne su promenama bez prethodne najave.

© 2012 Dell Inc. Sva prava zadržana.

Umnožavanje ovih materijala na bilo koji način bez prethodne pisane dozvole kompanije Dell Inc. je strogo zabranjeno.

Trgovačke oznake korišćene u ovom tekstu: Dell™, DELL logotip, Dell Precision™, Precision ON™, ExpressCharge™, Latitude™, Latitude ON™, OptiPlex™, Vostro™ i Wi-Fi Catcher™ su trgovačke oznake kompanije Dell Inc. Intel®, Pentium®, Xeon®, Core™, Atom™, Centrino® i Celeron® su registrovane trgovačke oznake ili trgovačke oznake kompanije Intel Corporation u SAD-u i drugim državama. AMD® je registrovana trgovačka oznaka i AMD Opteron™, AMD Phenom™, AMD Sempron™, AMD Athlon™, ATI Radeon™ i ATI FirePro™ su trgovačke oznake kompanije Advanced Micro Devices, Inc. Microsoft®, Windows®, MS-DOS®, Windows Vista®, Windows Vista start dugme i Office Outlook® su trgovačke oznake ili registrovane trgovačke oznake kompanije Microsoft Corporation u Sjedinjenim Državama i/ili drugim zemljama. Blu-ray Disc™ je trgovačka oznaka u vlasništvu kompanije Blu-ray Disc Association (BDA) i licencirana je za upotrebu na diskovima i plejerima. Bluetooth® oznaka je registrovana trgovačka oznaka u vlasništvu kompanije Bluetooth® SIG, Inc. i svako korišćenje takve oznake od strane kompanije Dell Inc. je na osnovu licence. Wi-Fi® je registrovana trgovačka oznaka kompanije Wireless Ethernet Compatibility Alliance, Inc.

Ostale trgovačke oznake i trgovački nazivi mogu se koristiti u ovom dokumentu da označe pravna lica vlasnike oznaka i naziva ili njihove proizvode. Dell Inc. se odriče bilo kakvih vlasničkih interesa za navedene trgovačke oznake i nazive, osim vlastitih.